

# Nice

CE  
EAC

SPIN23KCER10  
SN6041

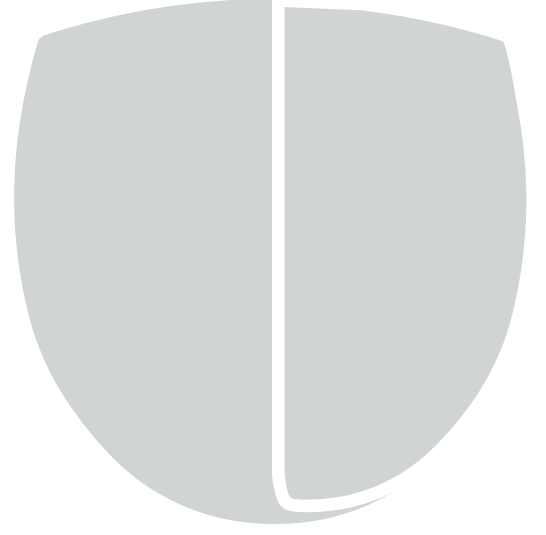

Garaj kapısı motoru

TR

**Nice**

# 1 SPINBUS İÇERİĞİ

Tablo 1 - SPIN İÇERİĞİ

Model :	Motor :	Konsol	Kumanda alıcı	Kumanda
SPIN23KCER10	SN6021	3m	OXI	FLO2RE
SN6041R10	SN6041	Konsol ayrı satılır	Alıcı ayrı satılır	Kumanda ayrı satılır

SPIN23KCER10 : SNA30 3 m KONSOL + OXI + FLO2RE Motor fiyatına dahildir. Owiev ile uyumludur.

SN6041R10 : Konsol , Alıcı, Kumanda Motor fiyatına dahil değildir, ayrıca satılır. Owiev ile uyumludur

Tablo2 - Motor operasyon limitleri

Model	Seksiyonel kapı Genişlik (m) x Yükseklik (m)
SPIN23KCER10	4,4x2,4
SN6041R10	5,2x3,4

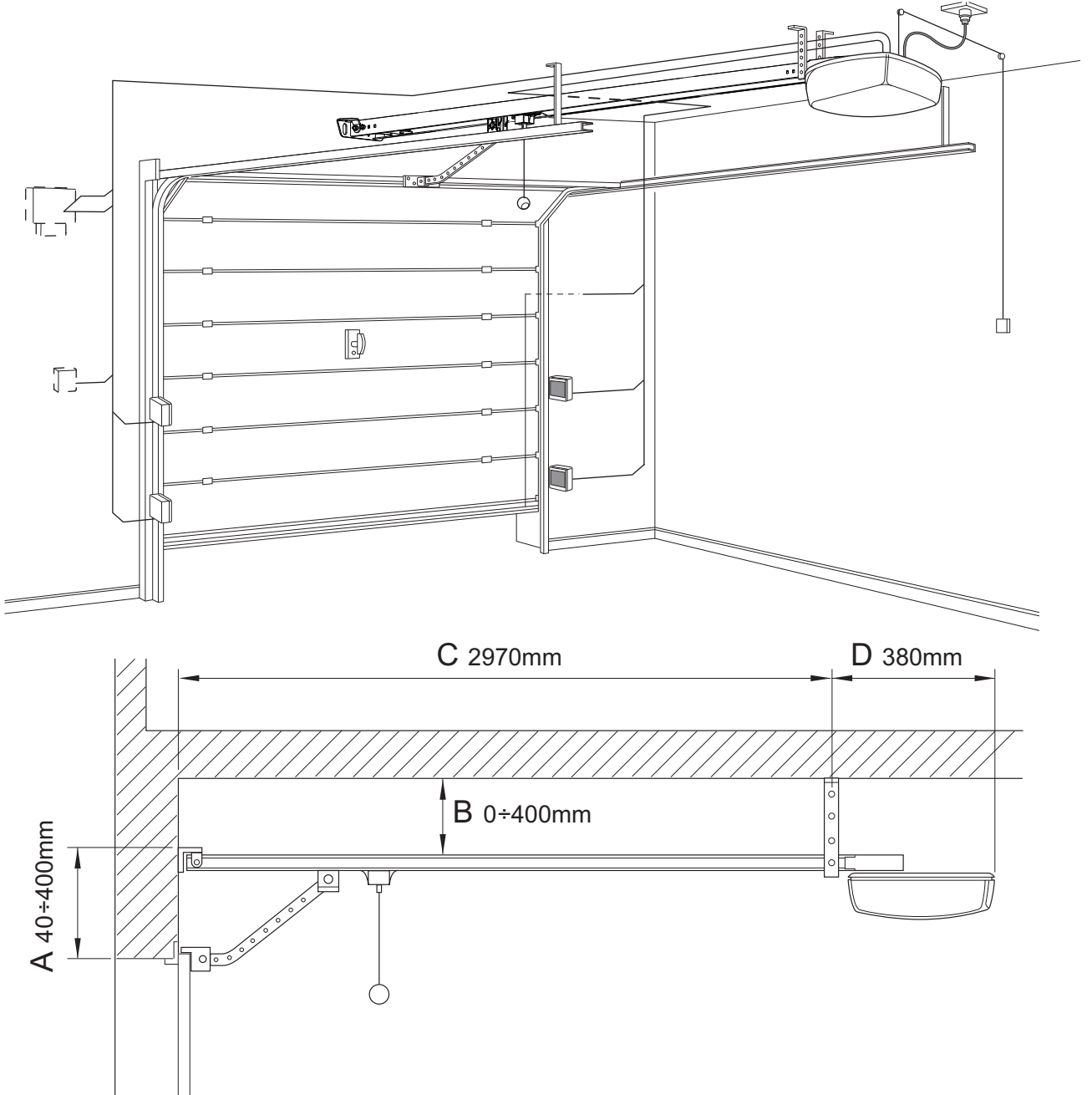

## 2 KONTROL ÜNİTESİ BAĞLANTILARI

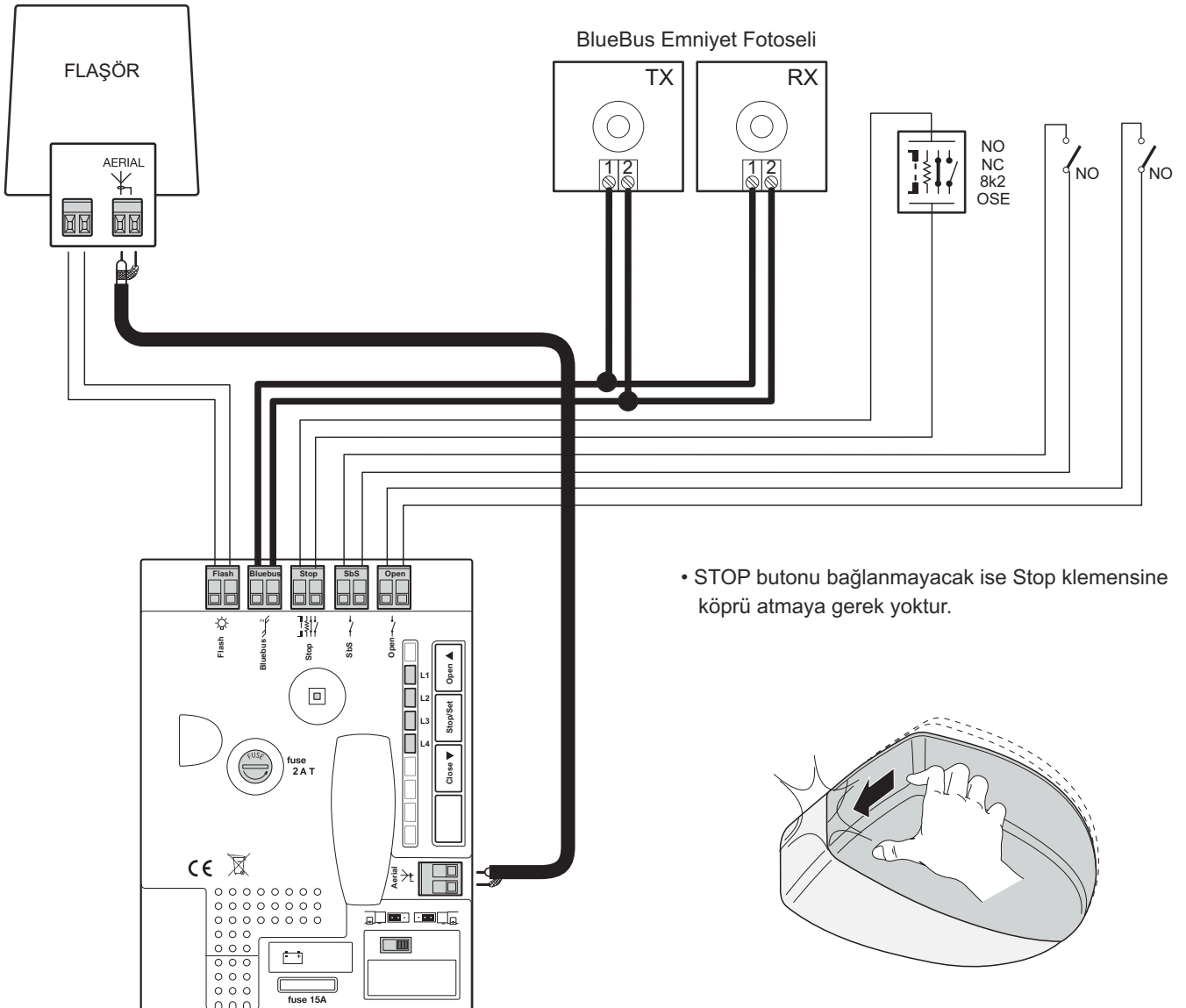
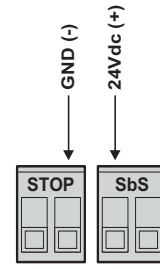
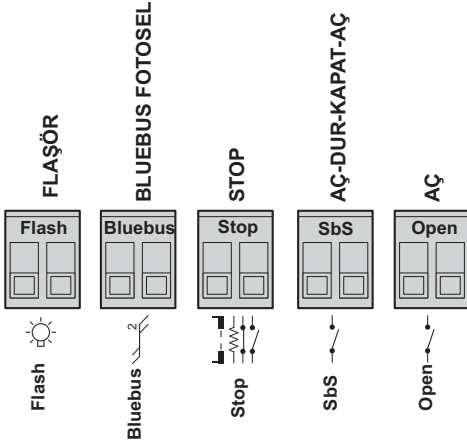
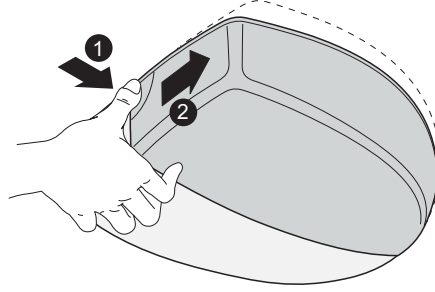

- STOP butonu bağlanmayacak ise Stop klemensine köprü atmaya gerek yoktur.

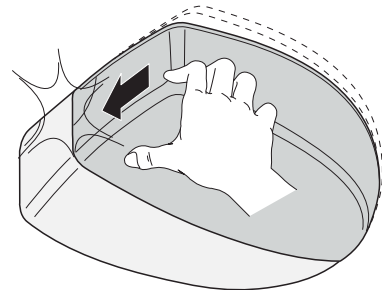

**Cihazların tanıtılması :**

**⚠ DİKKAT! - Kontrol ünitesine herhangi bir cihaz bağlanmasa bile Cihaz Tanıtma işlemi yapılmalıdır.**

Kontrol ünitesine enerji verildiğinde L1 ve L2 ledleri aynı anda flaş yapmaya başlayacaklardır.

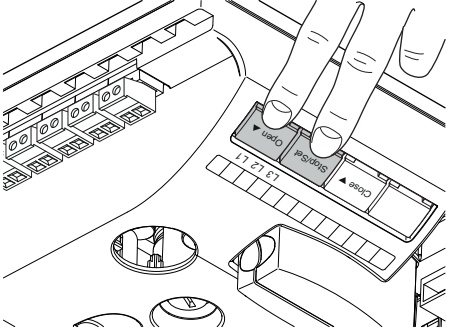
01.	OPEN ve STOP/SET butonlarına aynı anda basılı tutun	
02.	L1 ve L2 ledleri hızlı flaş yapmaya başlayınca OPEN ve STOP/SET butonlarını bırakın	
03.	Birkaç saniye sonra cihaz tanıtma işlemi hafızaya kaydedilecektir	
04.	Kayıt işleminden sonra STOP ledi sabit yanacak, L3 ve L4 ledleri flaş yapmaya başlayacak	



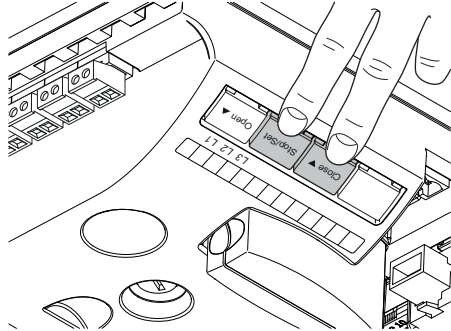

**Açılma ve Kapanma pozisyonlarının tanıtılması :**

L3 ve L4 ledlerinin aynı anda flaş yapıyor olması Açılma ve Kapanma limit pozisyonlarının tanıtılmaya hazır olduğunu bildirir.

01.	Kapı bağlantı aparatının konsol taşıyıcı kızağına takılı olduğundan emin olun	
02.	CLOSE ve STOP/SET butonlarına aynı anda basılı tutun	
03.	Motor hareket edince butonları bırakın	
04.	Kapı önce kapanacak, sonra tamamen açılacak, sonra tekrar kapanacak ve duracak. Durduktan sonra limit pozisyonlarını hafızaya alacaktır.	

## 5 FONKSİYON ARALARI (ON / OFF)













### Fonksiyon Programlama ON-OFF

01. STOP/SET butonuna basılı tutun (yaklaşık 3 sn)		3S
02. L1 ledi flaş yapmaya başlayınca STOP/SET butonunu bırakın		
03. OPEN veya CLOSE butonuna basıp bırakarak yanıp sönen ledi ayarlamak istediğiniz fonksiyon üzerine getirin		
04. STOP/SET butonuna bir kea basıp bırakın (kısa flaş = OFF; uzun flaş = ON)		
05. 10 sn bekleyin		10S

### Fonksiyonlar ON-OFF

Led	Fonksiyon	Açıklama
L1	Otomatik kapanma	Bu fonksiyon kapı açıldıktan sonra ayarlanan süre sonunda kapıyı otomatik olarak kapatır. Fabrika ayarlarında 20 sn süre ayarlıdır.
L2	Fotoselden sonra kapanma	Otomatik kapanma bekleme süresi kaç saniye ayarlanırsa ayarlanırsın, araç fotoselden geçtikten 5 sn sonra kapıyı otomatik kapatır.
L3	Motor gücü	Motor gücü ayarı büyük ağır kapı ve küçük hafif kapı hassasiyet ayarı olarak iki kademedir. L3 ledi sönmük ise büyük ağır kapı ayarlı.(Fabrika ayarı) L3 ledi yanık ise küçük hafif kapı ayarlı.(Fabrika ayarı)
L4	Stand-By modu	Akü veya Solemyo sistemi ile çalışırken bekleme modu





## 6 GELİŞMİŞ AYARLAR (PARAMETRELER)

Parametre ayarlarını programlamak	
01. STOP/SET butonuna basılı tutun (3 sn)	 3S
02. L1 ledi flaş yapmaya başlayınca başlayınca bırakın	 L1 
03. OPEN veya CLOSE butonunu kullanarak flaş yapan ledi ayarlamak istediğiniz parametre üzerine getirin	 
04. STOP/SET butonuna 5 ve 6 ncı adımları tamamlanıncaya kadar basılı tutun	
05. 3 sn içinde seçmiş olduğunuz parametrenin hangi seviyede ayarlı olduğunu gösteren led sabit olarak yanacaktır	 3S
06. OPEN veya CLOSE butonlarını kullanarak parametrenin seviyesini değiştirmek istediğiniz ayara getirin	  
07. STOP/SET butonunu bırakın	
08. 10 sn bekleyin, ledlerin yanıp sönmeye işlemi bitip son ayar hafızaya kaydedilecektir	 10S

### Parametreler

Led	Parametre	Seviye	Değer	Açıklama
L1	Otomatik Kapanma	L1	10 sn	10 sn ile 80 sn arasında ayarlanabilir. Otomatik kapanma devreyken çalışır.
		L2	20 sn	
		L3	40 sn	
		L4	80 sn	
L2	SbS Buton Çalışma Tipi	L1	Open – stop – close - stop	SbS buton girişi ve Radyo 1(OX1) alıcı girişlerinde komut çalışma sıralamasını değiştirir.
		L2	Open - stop - close- open	
		L3	Apartman modu	
		L4	Mevcut adam	
L3	Motor hızı	L1	Çok yavaş	Motor çalışma hızının 4 farklı kademede ayarlanabilmesini sağlar.
		L2	Yavaş	
		L3	Orta	
		L4	Hızlı	
L4	Flaşör Çıkışı	L1	Çıkış kapısı açık göstergesi	Flaşör klemensinin çalışma özelliklerini değiştirir.
		L2	Flaşör lamba	
		L3	Elektrikli kilit	
		L4	-----	

### Hafızayı silme (Fabrika ayarları)

01. OPEN ve CLOSE butonlarına aynı anda basılı tutun	 
02. Bütün ledler yanınca butonları bırakın	 L1+L2+L3+L4  
	 L1  L2 

## 7 BLUEBUS FOTSEL JUMPER POZİSYONLARI

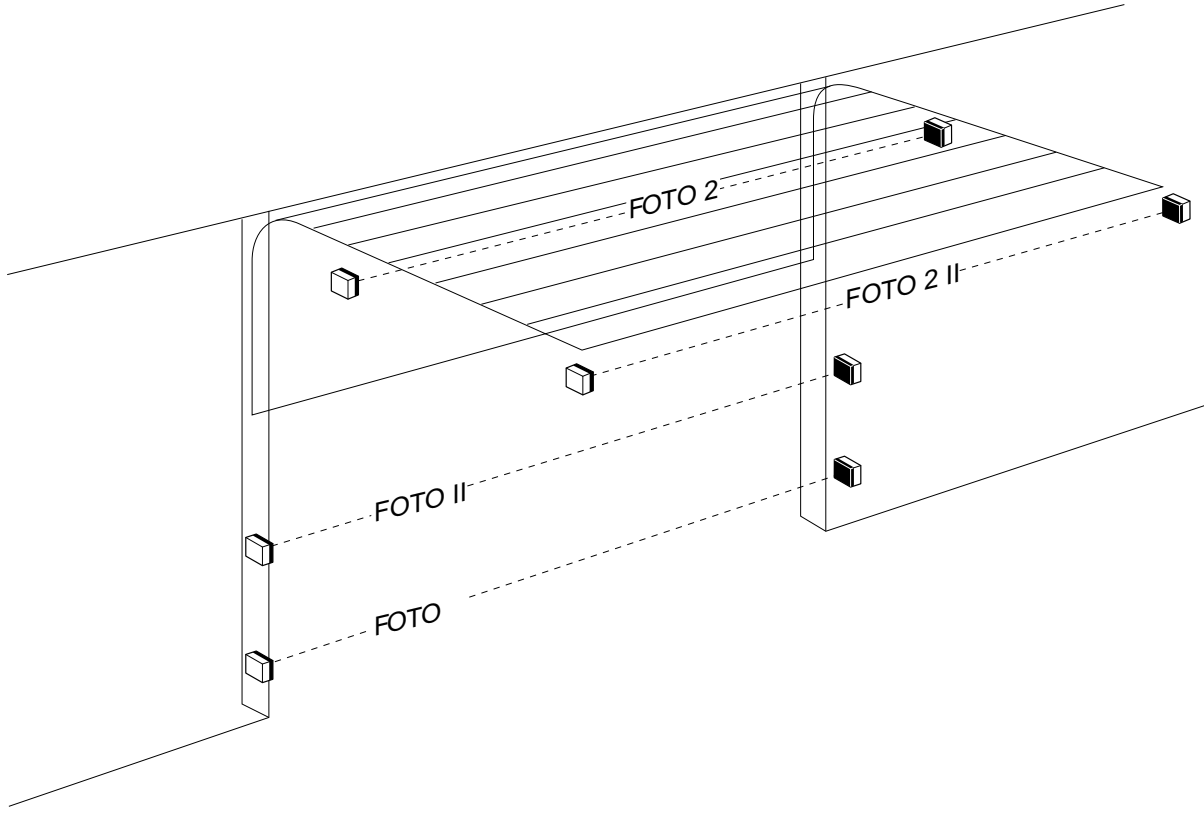

Bluebus Fotosel Jumper Pozisyonları

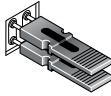
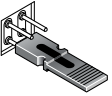
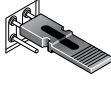
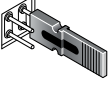
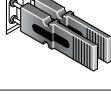
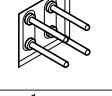
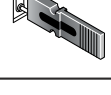
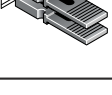
Fotosel	Jumper	Fotosel	Jumper
PHOTO Dış fotosel h = 50 Kapı kapanırken devrede, açılmaya gönderir		PHOTO 2 Dış fotosel Açılırken devrede, kapanmaya gönderir	
PHOTO II Dış fotosel h = 100 Kapı kapanırken devrede, açılmaya gönderir		PHOTO 2 II İç fotosel Açılmada devrede, kapanmaya gönderir	
PHOTO 1 İç fotosel h = 50 Kapı kapanırken devrede, geçici durdurur ve açılmaya gönderir		PHOTO 3 Tek takım fotosel Açılma ve kapanmada devrede, geçici olarak durdurup açılmaya gönderir)	
PHOTO 1 II İç fotosel h = 100 Kapı kapanırken devrede, geçici durdurur ve açılmaya gönderir		FA1 Fotosel açma komutu için aktif (TX ve RX kartların arkasında A jumperını kesin)	
FA2 Fotosel açma komutu için aktif (TX ve RX kartların arkasında A jumperını kesin)	