

Nice

MC424

CE

Kontrol Ünitesi

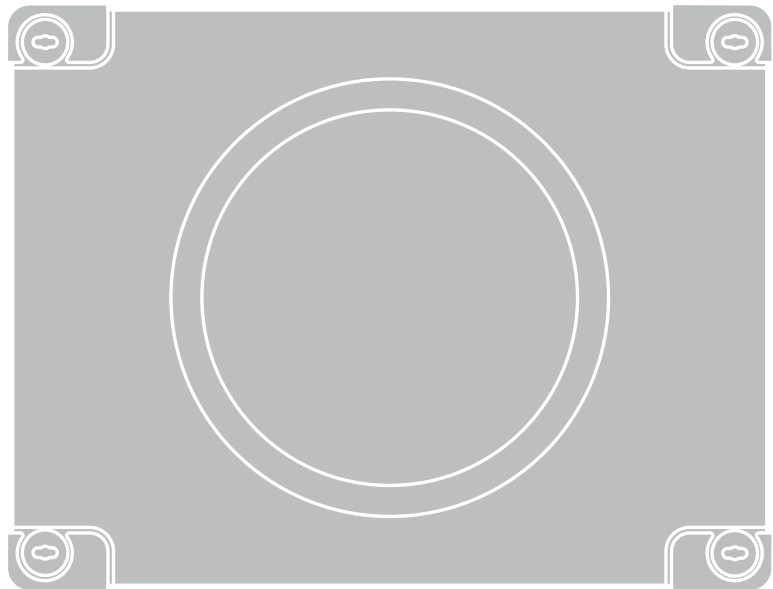

TR

Nice

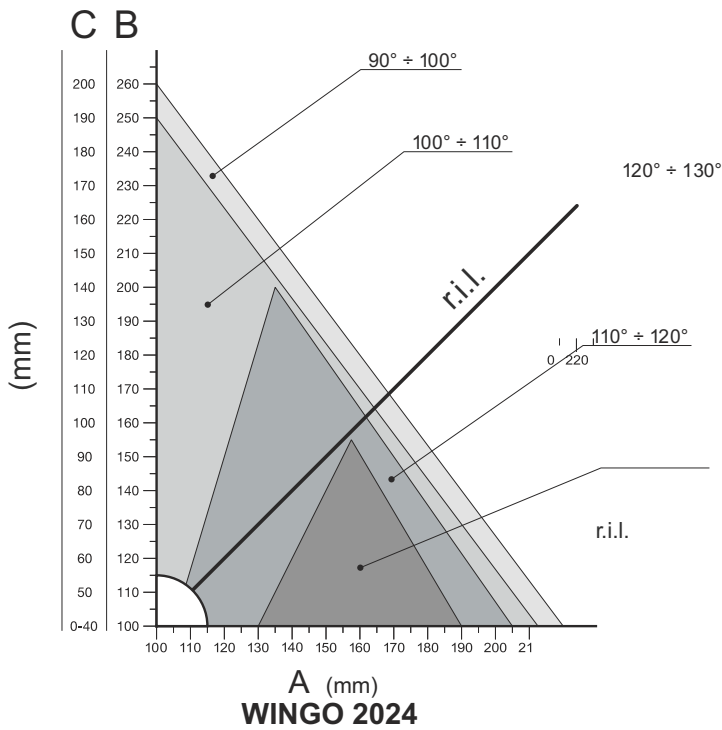
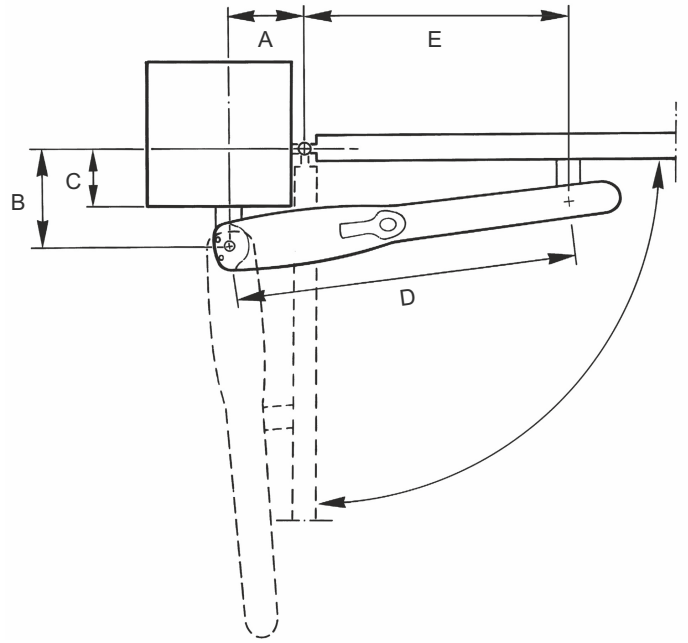
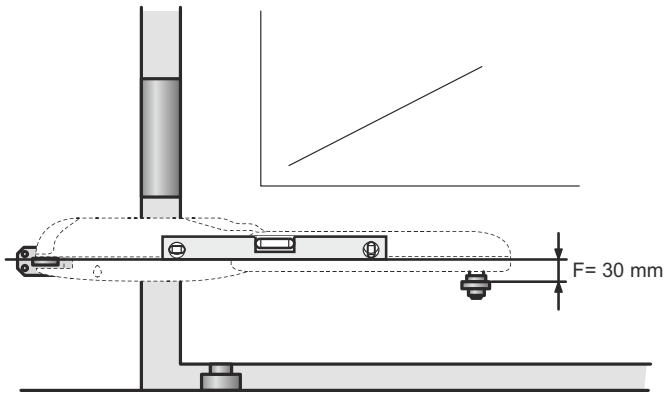

| Model: | Wg2024 | WG3524 |
|---------|--------|--------|
| D (mm): | 700 | 850 |
| A (mm) | E (mm) | |
| 100 | 600 | 750 |
| 110 | 590 | 740 |
| 120 | 580 | 730 |
| 130 | 570 | 720 |
| 140 | 560 | 710 |
| 150 | 550 | 700 |
| 160 | 540 | 690 |
| 170 | 530 | 680 |
| 180 | 520 | 670 |
| 190 | 510 | 660 |
| 200 | 500 | 650 |
| 210 | 490 | 640 |
| 220 | 480 | 630 |
| 230 | 470 | 620 |
| 240 | | 610 |
| 250 | | 600 |
| 260 | | 590 |
| 270 | | 580 |
| 280 | | 570 |

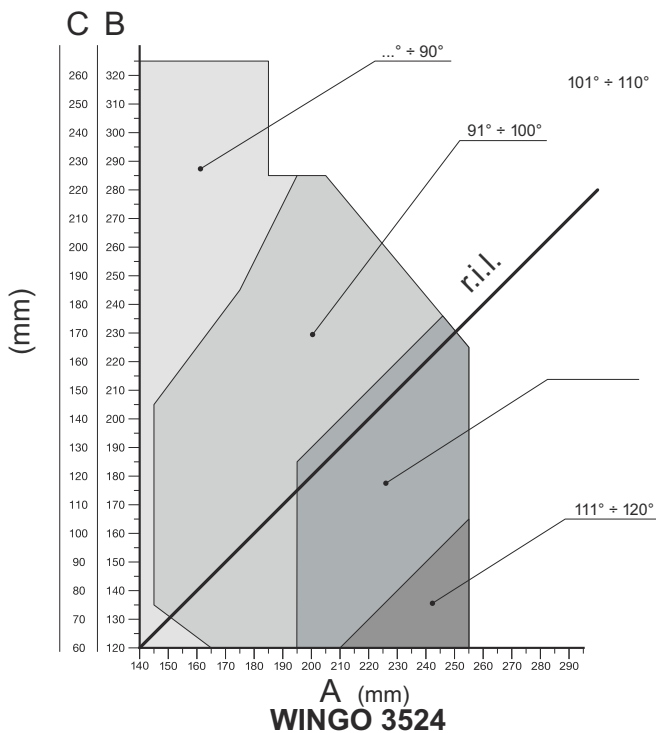

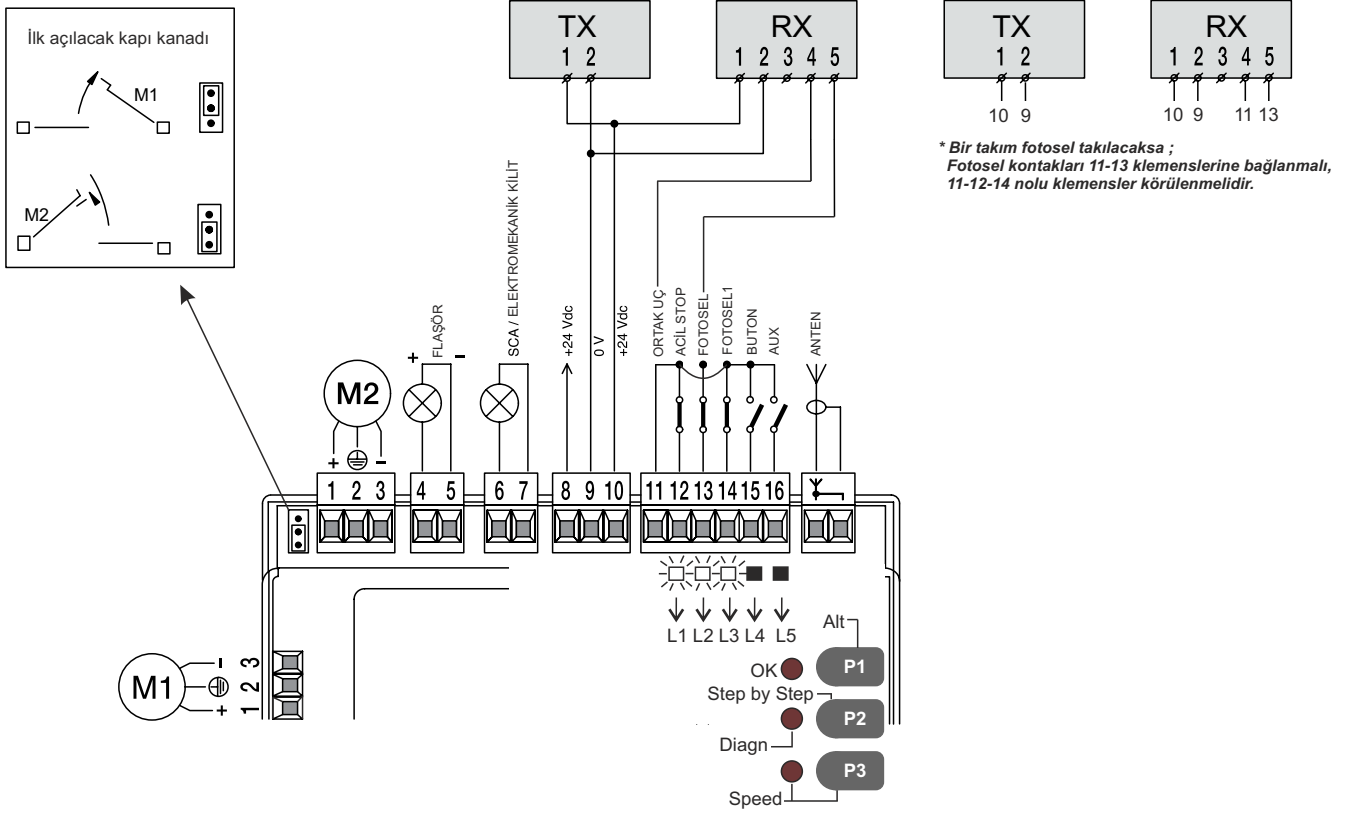

TABLO A1 - Limit Programlama

| | |
|--|---------|
| 01. Kapı kanatlarını yarı açık konuma getirin ve kontrol ünitesine enerji verin. | ON |
| 02. Bütün ledlerin flaş yapması bittikten sonra P2 butonuna basılı tutun. | ↓ P2 |
| 03. İlk motor hareket etmeye başlayınca P2 butonunu bırakın. Motorların ilk hareketi açılma yönüne olmalıdır. Ters durumda enerjiyi kesin, motor yönünü değiştirip madde 01 den itibaren tekrar uygulama yapın. | ↑ P2 |

Motorlar hareket etmeye başlayınca her iki motor ilk önce açılma yönüne kısa mesafe hareket edip duracak. Sonra kanatlar sırası ile kapanacak ve komple açılacak. Daha sonra her iki motorda tamamen kapanacak ve programlama sona erecektir.

KUMANDA TANIMLAMA

MOD1- Bu tanımlamada kumandanın butonları aşağıdaki gibi çalışır ;

1. Buton Aç-Dur-Kapat-Dur
2. Buton Kısmı Açma
3. Buton Aç
4. Buton Kapat

- 1) Alıcının üzerindeki butona basılı tutun.
- 2) Alıcının üzerindeki ışık yanınca elinizi çekin.
- 3) Kumandanın 1.nci butonuna 10 saniye kadar basılı tutun, 10 sn sonra bırakın.
- 4) Alıcının üzerindeki ışık sönünce kumandanız yukarıdaki gibi çalışır.

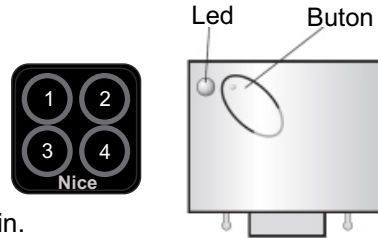

MOD2 - Tek buton ile çalıştırma (aç-dur-kapat).







- 1) Alıcının üzerindeki butona bir an için basıp bırakın (ledin yanmasını beklemeden).
- 2) Kumandanın tanımlamak istediğiniz butonuna 5 saniye kadar basılı tutun, 5 sn sonra bırakın.
- 3) Alıcının üzerindeki ışığın sönmesini bekleyin.

* **MOD1 kumanda tanımlama sadece soketli alıcılarda çalışır, kablolu harici alıcılarda çalışmaz.**

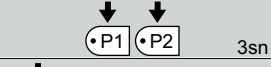

ALICI HAFIZASINI SİLME

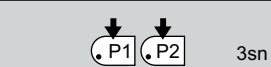
- * Alıcının butonuna basın ve basılı tutun
- * Led uzun süre yanacak ve daha sonra sönüp 1 sn ara ile yanıp sönmeye başlayacak
- * Led 3'üncü kez yandığında butonu bırakın ve 10 sn bekleyin

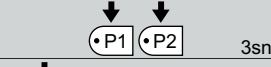

Otomatik kapanma süresini değiřtirmek

| | |
|--|---|
| 01. P1 ve P2 butonlarına aynı anda 3 sn basılı tutun bütün ledler yanınca bırakın. |  |
| 02. L1 ledi yanıp sönmeye başlayacak. |  |
| 03. P2 butonuna basıp bırakın. |  |
| 04. P2 butonuna basıp bırakarak yanıp sönen ledi ayarlamak istediđiniz saniyenin ledine getirin. L1= 5 sn L2= 10 sn L3= 20 sn L4= 40 sn L5= 80 sn |  |
| 05. P1 butonuna basıp bırakın. |  |
| 01. P1 ve P2 butonlarına aynı anda basılı tutun, 3 sn sonra bırakın. |  |
| 07. Hafızaya kaydetmek için P1 butonuna en az 3 sn basılı tutun, veya hiçbir butona basmadan 60 sn bekleyin, veya hiçbir butona basmadan enerjiji kesin. |  |

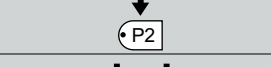
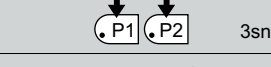
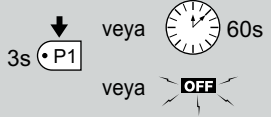

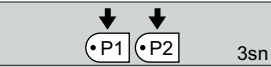

Otomatik kapanmayı devre dışı bırakmak. (P3 butonuna basıp bırakarak P3 ledini söndürün)

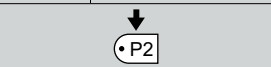
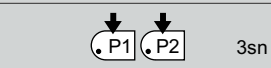
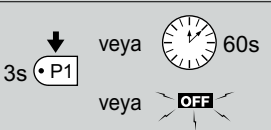
| | |
|--|---|
| 01. P1 ve P2 butonlarına aynı anda 3 sn basılı tutun, bütün ledler flař yapmaya başlayınca bırakın. |  |
| 02. L1 ledi yanıp sönmeye başlayacak. |  |
| 03. P2 butonuna basıp bırakın |  |
| 04. P1 ve P2 butonlarına aynı anda 3 sn basılı tutun ve bırakın. |  |
| 05. Hafızaya kaydetmek için P1 butonuna en az 3 sn basılı tutun, veya hiçbir butona basmadan 60 sn bekleyin, veya hiçbir butona basmadan enerjiji kesin. |  |

Ađır kapı seçimi (bu parametrede motorlar yavař başla yavař dur yapmaz, düşük hızda çalışır)

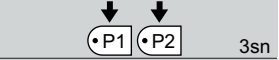
| | |
|--|---|
| 01. P1 ve P2 butonlarına aynı anda 3 sn basılı tutun, bütün ledler flař yapmaya başlayınca bırakın. |  |
| 02. P3 butonuna basıp bırakarak P3 ledini yakın. |  |
| 03. P1 butonuna basıp bırakarak yanıp sönen ledi L4 ledi üzerine getirin. |  |
| 04. P2 butonuna basıp bırakın. |  |
| 05. P1 ve P2 butonlarına basılı tutun, e3 sn sonra bırakın. |  |
| 06. Hafızaya kaydetmek için P1 butonuna en az 3 sn basılı tutun, veya hiçbir butona basmadan 60 sn bekleyin, veya hiçbir butona basmadan enerjiji kesin. |  |

Sıkışmadaki hassasiyeti deęiřtirmek

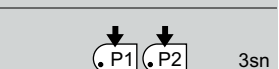
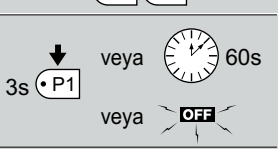
| | |
|---|---|
| 01. P1 ve P2 butonlarına aynı anda 3 sn basılı tutun bütün ledler yanınca bırakın. |  |
| 02. L1 ledi yanıp sönmeye başlayacak. P1 butonuna basıp bırakarak yanıp sönen ledi L4 ledine getirin |  |
| 03. P2 butonuna basıp bırakın. |  |
| 04. P2 butonuna basıp bırakarak yanıp sönen ledi ayarlamak istedięiniz saniyenin ledine getirin. L1= Çok hassas L2= Hassas L3= Az hassas L4= Güçlü L5= Çok güçlü Ledler sönük ise Max.Güç |  |
| 05. P1 butonuna basıp bırakın. |  |
| 01. P1 ve P2 butonlarına aynı anda basılı tutun, 3 sn sonra bırakın. |  |
| 07. Hafızaya kaydetmek için P1 butonuna en az 3 sn basılı tutun, veya hiçbir butona basmadan 60 sn bekleyin, veya hiçbir butona basmadan enerjiji kesin. |  |

TABLO D1 - Hafıza Silme (fabrika ayarları)

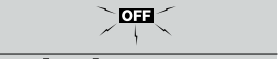
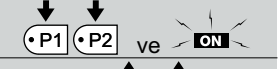
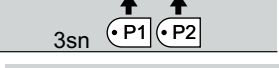
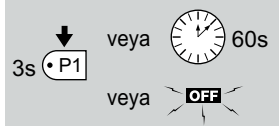
| | |
|--|---|
| 01. Enerjiji kesin . (kontrol ünitesindeki cam sigortayı yerinden çıkartarak neregijyi kesebilirsiniz) |  |
| 02. P1 ve P2 butonlarına aynı anda basılı tutun ve sigortayı takıp enerji verin. (bütün ledler flař yapmaya başalayacak) |  |
| 03. Enerji verdikten tam 3 sn sonran P1 ve P2 butonlarını bırakın. |  |
| 04. Hafızaya kaydetmek için P1 butonuna en az 3 sn basılı tutun, veya hiçbir butona basmadan 60 sn bekleyin, veya hiçbir butona basmadan enerjiji kesin. |  |

Bütün ledlerin flař yapması bittikten sonra P1 ve P2 butonlarını bırakırsanız hafıza silme işlemi başarısız olur.